

GH**OST**BED[®]

POWER ADJUSTABLE BASE

OWNER'S MANUAL

Installation & Operation

BASE RÉGLABLE

MANUEL DU PROPRIÉTAIRE

Installation et utilisation



US/États-Unis



Canada/Canada



Serial No. _____

Numéro de série _____

Scan for assembly video.
Scanner la vidéo d'assemblage

Table of Contents

Table des contenus

English

Safety & Warranty Warnings.....	01-02
Parts List	03
Electronics Overview	04
Installation Guide.....	05
Remote Control Overview.....	10
Setting Programmable Positions and Pairing Remote	11
Special Functions	12
Synchronizing Two Bases.....	13
Headboard Bracket Installation Guide.....	14
Troubleshooting.....	15

Français

Avertissements de sécurité et garantie	17-18
Liste des pièces	19
Guide de référence	20
Guide d'installation	21
Instructions de la Télécommande	26
Régler Positions Programmable et Appariement Télécommande.....	27
Fonctions Spéciales	28
Synchroniser deux bases réglables.....	29
Guide D'installation du Support de Tête de Lit.....	30
Dépannage.....	31

Safety & Warranty Warnings

READ THE FOLLOWING INFORMATION CAREFULLY BEFORE USING THIS PRODUCT

If unable to understand warnings, cautions, and/or instructions, contact the dealer or technical personnel before attempting to use the equipment. Otherwise, injury or damage may result.

SAFETY WARNINGS:

For optimal safety and operation, plug bed base into a surge protector (not included). The bed base should only be plugged directly into a wall outlet or surge protector (strongly recommended). Always unplug the base from the electrical outlet before servicing any part of the base. To reduce risk of electric shock, unplug the base before cleaning. To safely disconnect, ensure the base is in a flat position with all motors off, and unplug from power source. Keep the power cord away from heated surfaces.

Discontinue use of the bed base and contact a qualified service center if it has a damaged cord or plug, it is not working properly, or it has been exposed to water. Use caution when having liquids in or around the bed to ensure no spilling occurs. Only use this bed base for its intended use as described in this manual. Do not use accessories/ attachments that are not recommended by the manufacturer. Close supervision is required when the bed base is used by or near children, convalescents, disabled persons or pets. Improper connection of the equipment can result in the risk of electrical shock, electrical fire or faulty operation of this bed base. If the plug does not fit your outlet, contact a qualified electrician to install a suitable outlet. Unauthorized modification or failure to use a wall outlet or surge protector could void the electrical portion of your warranty. Tampering with control box, motors, internal components, or remote (with the exception of battery compartments) will also void your warranty.

CHILDREN AND PETS:

Immediately dispose of all packing materials as they may pose a smothering risk to small children and pets. To avoid injury, do not allow children and small pets to play on or under the bed. Children should not operate the bed base without adult supervision. This appliance is also not intended for use by persons with reduced physical, sensory or mental capabilities, or lack of experience and knowledge, unless they have been given supervision or instructions concerning use of the appliance by a person responsible for their safety.

PACEMAKERS:

Some products contain Neodymium MAGNETS which may interfere with devices such as pacemakers, ICDs and any other device sensitive to magnetic fields. It is STRONGLY recommended that owners of such medical devices consult their physician prior to using products that contain Neodymium MAGNETS. It is also possible that some pacemakers may falsely interpret the optional massage feature vibrations as movement/exercise. This is a common occurrence with any product that creates a vibrating movement and may affect the pacemaker. Please consult your physician before using the massage feature.

IN-HOME USE AND HOSPITAL STANDARDS:

This power foundation is designed for residential use only. It is not approved for hospital use and does not comply with hospital standards. Do not use this base with TENT TYPE oxygen therapy equipment or near explosive gasses. Using bed with oxygen-administering equipment other than the nasal masked type creates a possible fire hazard.

SAFETY FEATURES:

- Manual operation – If something gets caught in the platform when flattened, you can manually raise the platform up by lifting at both the head and foot to relieve pressure and allow for release.
- Child Lock – This remote control is programmed with a child-lock safety feature. Information can be found on the remote control pages.
- Emergency stop – Stop the motion of the platform by pressing any button on the remote control.
- Power outage – Use the “Emergency Battery Backup Strap” as a temporary power source to get the base to a desired position. Instructions on how to operate the Battery Backup Strap are on the Emergency Battery Backup page(s).

LIFTING/LOWERING MECHANISMS:

The lift/lower feature will emit a minimal humming sound during operation. This is normal. During operation, the lift arm wheels make contact with the platform support of the base. This contact may result in metal-on-metal or metal-on-plastic noises. This applies slight tension on the moving components and resonance is reduced to a minimum level. If excessive noise or vibration is experienced, reverse the movement action (up or down) of the base with the remote control. This should realign the base's activating mechanisms to the proper operational position. In normal base operation, the wheels which allow the bed to maintain its distance from the wall will make contact with the steel platform supports of the base creating a contact noise. When entering, exiting or shifting weight on the base, this contact noise may be audible as the wheels make contact. This is normal.

MASSAGE OPERATION AND LOCATION ENVIRONMENT:

The massage feature will emit a tone during operation. This is normal. The tone will intensify as the massage intensity level increases. The volume of this tone is directly related to the location environment. For example, when demonstrated in a showroom, the surrounding environmental noise will cover some of the massage noise. However, when installed in a home setting with wooden floors, carpeted or not, the massage volume will be more noticeable. To minimize this resonance, place a piece of carpet, or rubber caster cups, under each leg or caster of the base. It is possible to experience vibration or noise from the exterior bed frame, headboard brackets, headboards or footboards if mounting bolts are not firmly tightened.

Levels 1-3 of massage intensity represent the revolutions of the motor per minute. Level 3 provides the maximum number of RPMs. However, this does not mean that the feeling of vibration is the strongest. Depending on the mattress material, thickness, and positioning of the user, the feeling of vibrations will differ. We encourage the user to find the massage intensity setting that suits them best. It is important to understand the physics of vibrations. Just as an engine may run rough during idle, as the RPMs increase, the vibrations change concurrently.

Safety & Warranty Warnings

TOLERANCE:

The base is designed and manufactured to perform and function within designated quality control parameters. Bases are subject to meticulous and rigorous inspections during the quality control process to ensure bases will operate within these standards during normal operating use.

“NEW PRODUCT” SMELL:

Some people notice a slight odor to their new adjustable base—this can come from our material manufacturing process. This smell is normal and usually disappears before the product reaches you. Sometimes, however, this smell may still be noticeable. It usually disappears after a few weeks, providing adequate ventilation of the product and the environment.

BREAK-IN PERIOD:

You can speed up the break-in period by simply spending time in the adjustable bed through activities such as reading and watching TV. The extra movement will help the adjustable base respond to weight and temperature changes. Some of the materials used in the platform, frame and components are sensitive to moisture content and temperature and may make sounds in colder environments.

PAIRED OPERATION:

When operating a “paired” split base setup there may be a time latency up to 1.5 seconds between each base’s articulation.

FABRIC CARE:

To prolong the life of your fabric, protect from direct sunlight whenever possible. For spot cleaning, wipe area with a light damp sponge or vacuum with a soft brush attachment to remove particles. Keep at a minimum of 30cm (12 inches) away from direct heat sources. For a deeper cleaning, blot liquid spills with a clean dry cloth. A soft bristle brush may be used to remove ingrained soil. Avoid scratching. Wipe with a clean cloth dampened with warm water to remove residues. Do not wet excessively. Dry in shade away from direct heat. If persistent marks remain visible after cleaning, seek professional advice.

PRODUCT RATINGS:

The lift motors are not designed to operate continuously for more than [2] minutes in an [18] minute time period or approximately 10% duty cycle. Attempting to circumvent or exceed this rating will shorten the life expectancy of the product and may void the warranty. The massage motors are not designed to operate continuously for more than 30 minutes at a time. Please allow the massaging system to rest for 30 minutes after automatic massage shut off before restarting.

 WARNING	DO NOT USE THIS BED IF WEIGHT LIMITATION IS EXCEEDED
--	--

WEIGHT LIMITS:

This product is not rated to support weights in excess of 750 pounds inclusive of the mattress and bedding. The bed will structurally support this weight, provided it is evenly distributed across the foundation. The power foundation is not designed to support or lift this amount in the head or foot sections alone. Exceeding this weight restriction could damage the bed and/or cause injury and will void the warranty.

IMPORTANT DO'S AND DON'TS

DO:

- After assembly is completed, operate remote control to ensure proper functions.
- Evenly distribute weight when sleeping in a split setup. Uneven distribution of weight can cause the base to raise unevenly.
- Keep moving parts free of obstruction during bed operation (including sheets, clothing, tubing, wiring, and products using electric power cords).
- Call Customer Service for any technical issues. Do not try to force the base down. This can damage the motors or frame.
- Keep in mind that adjustable bases are recommended to be used with adjustable-friendly mattresses.
- Lower to the flat (horizontal) position after use and in between presets.
- Enter or exit your adjustable in the flat (horizontal) position.
- During bed operation, make sure your body is positioned within the confines of the bed.

DON'T:

- Sit on corners/edges of base. This may warp the frame, struts or foam.
- Tilt the base on its side. This can damage the legs and/or leg screws.
- Stand or jump on the adjustable base at any time. This can damage the frame and Motors.
- Drag the base to move it. Dragging the base could damage the frame, strip the nut/bolts or break the legs. Purchase castors if you plan on moving your base.
- Routinely enter and exit the adjustable base with the head and/or foot in the articulated position.
- Do not use bed outdoors.
- Do not use bed near explosives.
- When using nasal or masked type administering equipment, route and secure oxygen or air tubing properly to ensure that it does not become entangled or damaged during normal operation of the bed.
- Do not place extremities over the sides of the bed when operating bed functions.

Want added peace of mind? An Extended Warranty is available for purchase within 60 days of your original purchase date:

US: ghostbed.com/products/adjustable-base-extended-warranty

Canada: ghostbed.ca/products/adjustable-base-extended-warranty

RADIO FREQUENCY: 2.4 GHz









FCC COMPLIANCE:

This equipment has been tested and found to comply with the limits for a Class B digital device, pursuant to part 15 of the FCC Rules. These limits are designed to provide reasonable protection against harmful interference in a residential installation. This equipment generates, uses and can radiate radio frequency energy and, if not installed and used in accordance with the instructions, may cause harmful interference to radio communications. However, there is no guarantee that interference will not occur in a particular installation. If this equipment does cause harmful interference to radio or television reception, which can be determined by turning the equipment off and on, the user is encouraged to try to correct the interference by one or more of the following measures:

- Reorient or relocate the receiving antenna.
- Increase the separation between the equipment and receiver.
- Connect the equipment to an outlet on a circuit different from that to which the receiver is connected.
- Consult the dealer or an experienced radio/TV technician for help.

Parts List

All electronics and components that need to be installed are located in boxes under the foundation or attached to the frame. Before discarding the packing materials, ensure that all the parts are accounted for.

<p>A</p>  <p>AAA Batteries (2)</p>	<p>B</p>  <p>3-Piece 12" Adjustable Legs (6)</p>	<p>C</p>  <p>Power Supply (1)</p>
<p>D</p>  <p>Remote Control (1)</p>	<p>E</p>  <p>Power Cord (1)</p>	<p>F</p>  <p>Mattress Retainer Bracket (1)</p>
<p>G</p>  <p>Sync Cable (1)*</p>	<p>H</p>  <p>Bed Leg Strap (1)*</p>	

*Included with Twin XL bases only

Electronics Overview

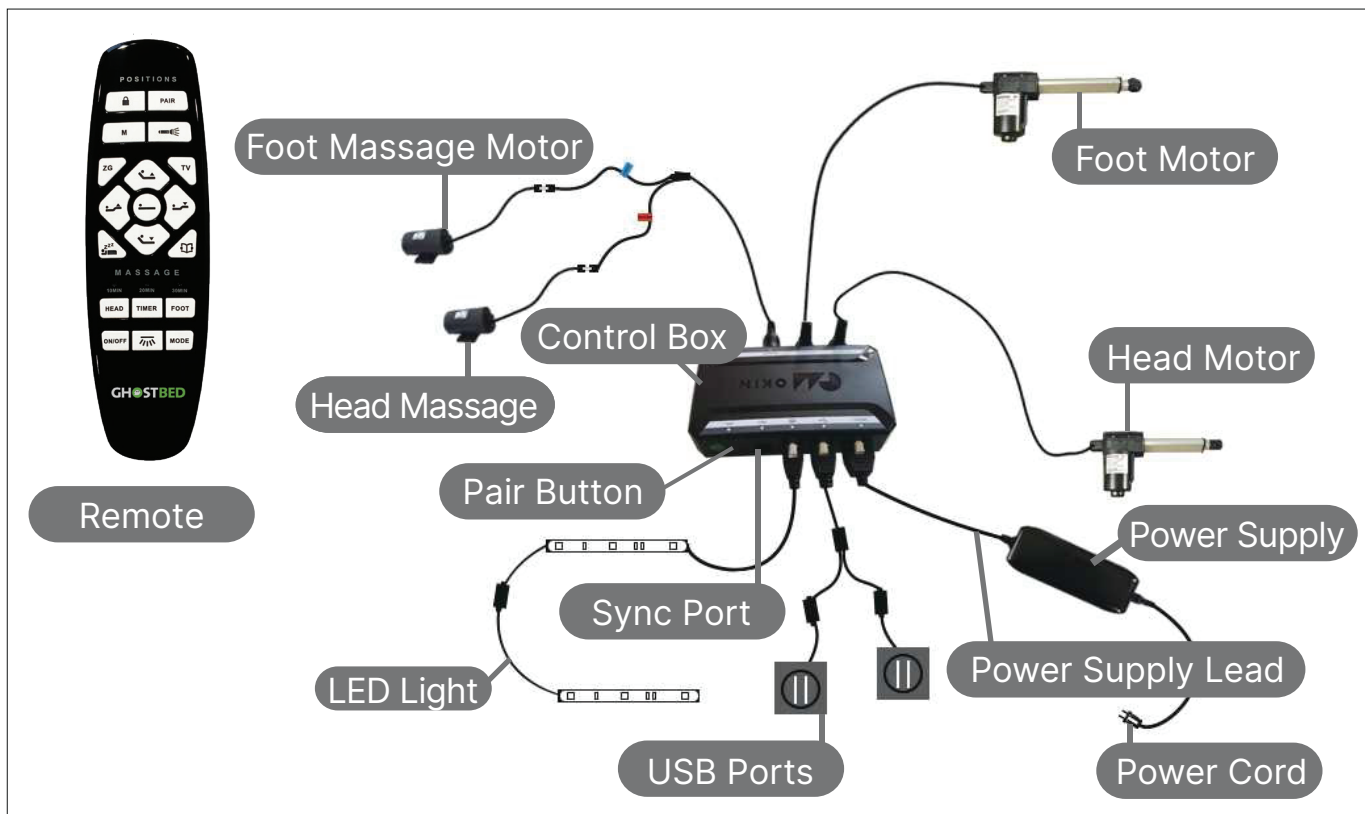
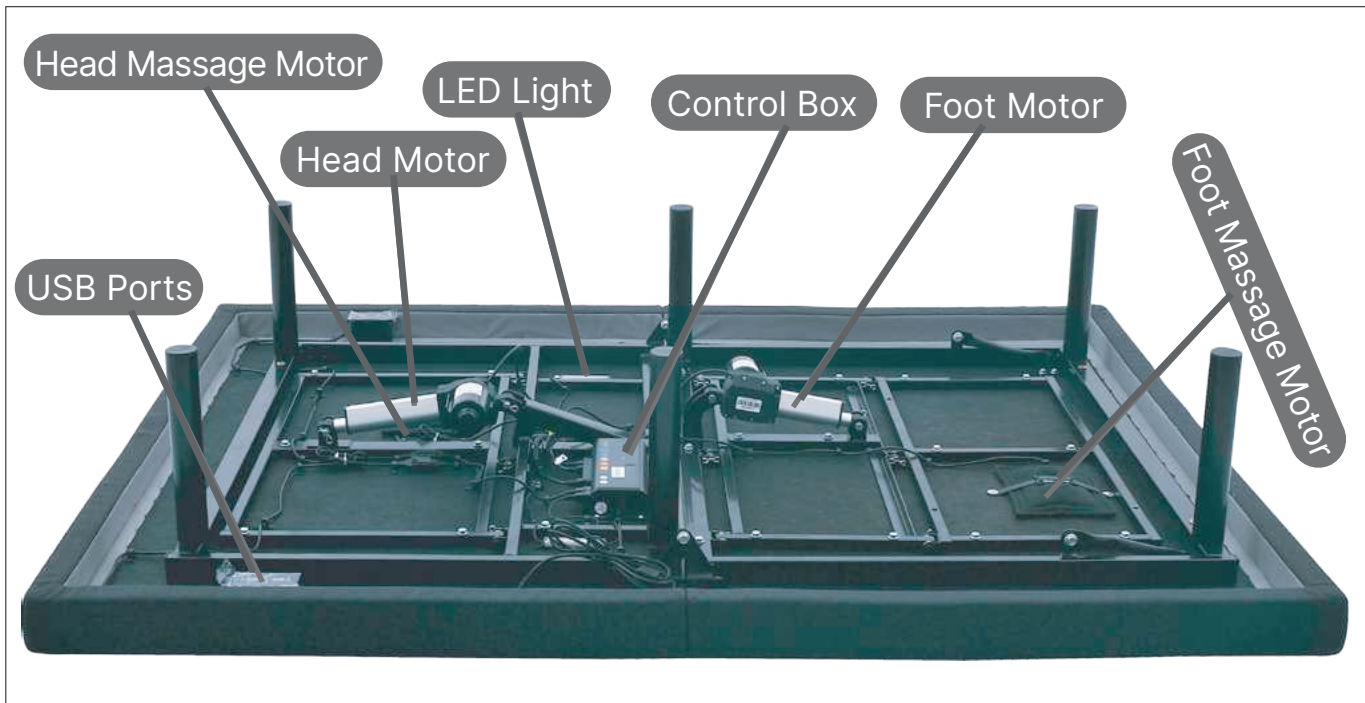

Installation Guide

Note: The base is heavy, so we recommend enlisting a friend for help during setup. For safety reasons, keep the base in a flat position before opening.



STEP 1

Carefully lift the folded base out of the shipping carton and put it flat on the floor.



STEP 2

Unfold the base so the top side is facing down. You'll notice the two side rails folded back along the head section of the base.



STEP 3

Take the end of the side rail and unfold it, pulling it toward the end of the base.

Installation Guide



STEP 4

Position the fabric section (without the foam) alongside the USB hub.



STEP 5

Press the rail down firmly so it's smooth and straight. Repeat with the other side rail.



STEP 6

Find the top rail, which will be laying on its side. Turn it vertical.

Installation Guide



STEP 7

Press the top rail against the edge firmly so it's smooth and upright.



STEP 8

Remove the accessory boxes and retainer bar, which you'll see attached to the base.

**Please take note of your serial number and model number, so you have those handy for future reference. You'll also need them to register your warranty.

SERIAL # _____

MODEL # _____

Installation Guide

Attaching the bed legs

Remove the six (6) bed legs from the accessory box. Hand-tighten the legs by threading them clockwise into the pre-threaded holes on the bed frame.



NOTE: The legs are 3 pieces, each 4" long. The legs can be separated and attached to the base using 1, 2 or all 3 parts (12" total).

Installing the retainer bar

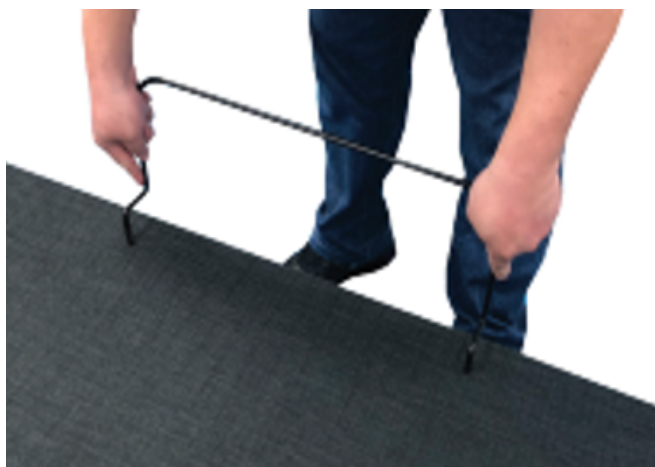

STEP 1

Turn the bed frame over carefully, top side up.

STEP 2

Insert the ends of the retainer bar into the quick-connect brackets located at the foot of the bed. Press down firmly to ensure the bar is in place.

Installation Guide

Setting up the electronics



STEP 1

Find the power supply and power cord in your accessory boxes.

STEP 2

Connect the power supply lead to the power supply.

STEP 3

Connect the power cord to the power supply.

STEP 4

Plug the power cord into a working electrical outlet. The LED lights under the base will flash for 10 seconds.

STEP 5

Install the two (2) AAA batteries into the remote control.



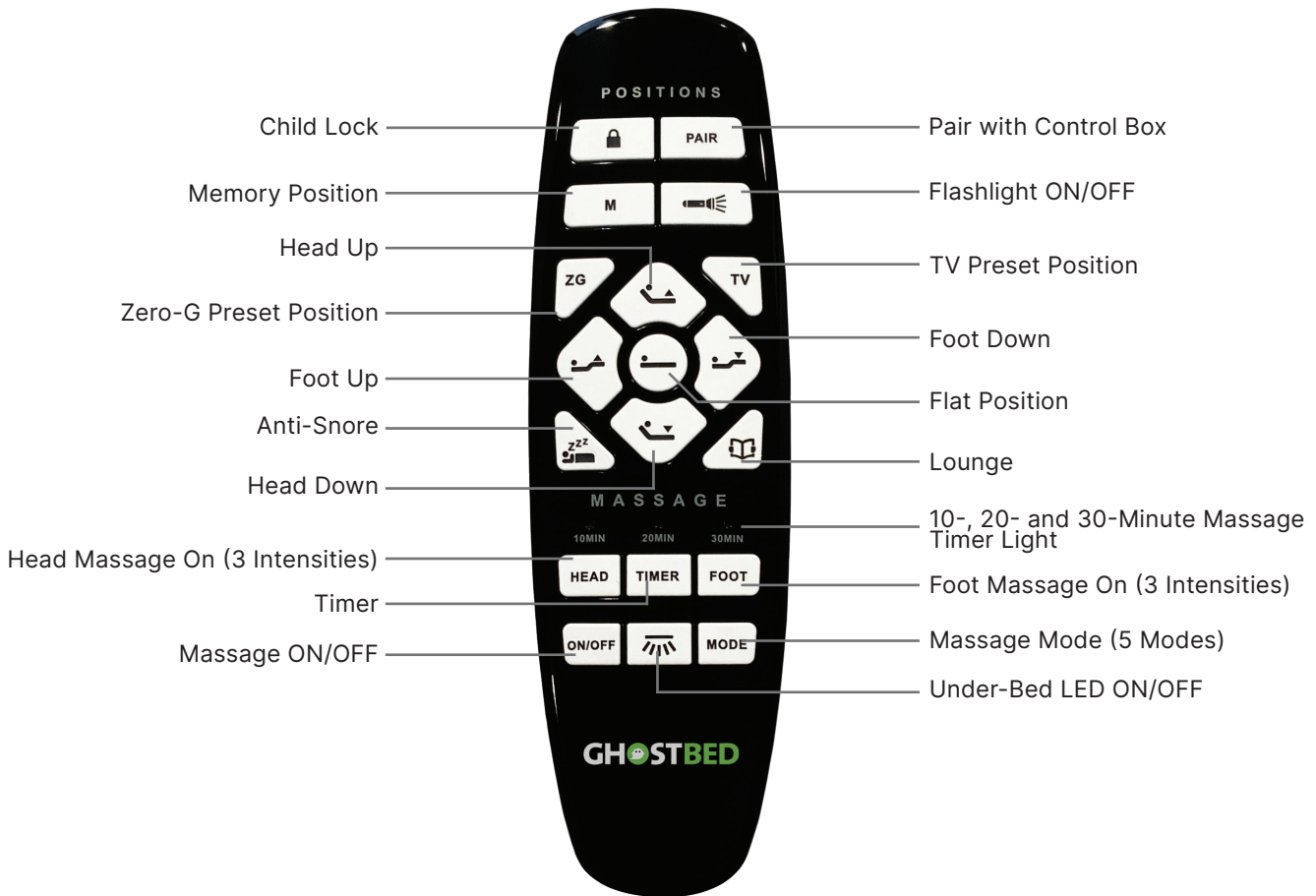

STEP 6

Confirm the remote control works by pressing the lift buttons. Installation for single or independent operation of the bed frame is now complete.









Remote Control Overview







ADJUST

-   Adjust HEAD up and down
-   Adjust FOOT up and down
-  Press and hold the button to turn the flashlight on

ONE TOUCH BUTTONS

-  TV preset position
-  Lounge preset position
-  Zero-gravity preset position
-  Lie flat preset position
-  Programmable preset position
-  Under-bed LED light (on/off)
-  Anti-snore preset position
-  Press to lock / hold 5 seconds to unlock

MESSAGE FEATURE

-  Turn on head massage
-  Turn on foot massage
-  Choose between 5 massage settings
-  Turn massage on/off
-  Indicates the 10-, 20- or 30-minute timer setting

Setting Programmable Positions and Pairing Remote

SAVING A SETTING TO MEMORY

Save your favorite custom position to memory with a few easy steps.

STEP 1

Adjust the head and/or foot to your desired position.



STEP 2

Press and hold the “Memory” button 

The lights on the remote will begin flashing. The position is then saved as your “Memory” position.





STEP 3

To adjust your saved position, repeat steps 1 and 2.

CUSTOMIZING A PRESET POSITION



STEP 1

Starting in the preset position of your choice (e.g. TV , Anti-Snore , or Lounge , manually adjust the head and/or foot.

STEP 2

Press and hold the preset button that you’d like to customize.

The lights on the remote will flash twice. Your customized preset is now saved.

To restore the preset to its original positioning, hold the Flat button  and Zero Gravity button  simultaneously for at least 5 seconds.

PAIRING REMOTE

The original remote that comes in the box is already paired to the foundation. No further action is required. In the event that the remote is not paired with the foundation, follow the steps below.

STEP 1

Double-check that your batteries work. Replace if needed.



STEP 2

Unplug the power cord and then plug it back in.



STEP 3

Press and hold the “PAIR” button until you see the lights flash. Your remote is now paired.

Note: The remote will not pair if the Child Lock feature is on. To deactivate, press and hold the lock button  for about 5 seconds, until you see the blue backlight flicker rapidly.

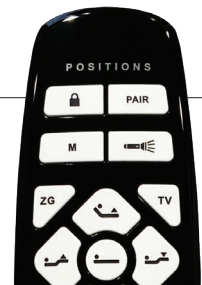

Special Functions

Emergency power down

Your adjustable bed frame comes with a power supply that, when powered with two new 9V batteries, supports the emergency power down feature. If a power failure occurs while the head and/or foot sections are raised, do the following:

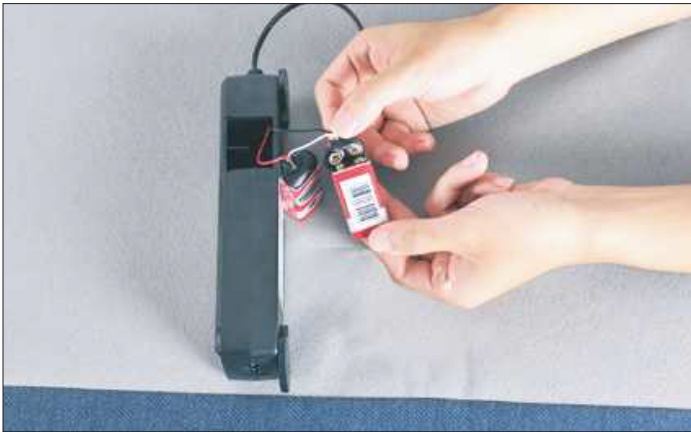

STEP 1

Install two (2) new 9V batteries in the battery compartment of the power supply.

STEP 2

Press the “Flat Position” button on the remote.

STEP 3

Replace the two (2) 9V batteries after this procedure. The 9V batteries (not included in the box) are for single use only.

Using the bed leg straps (Optional)

To help prevent bed separation when using two adjustable bases together, we recommend using bed leg straps. Twin XL Adjustable Bases come with 1 bed leg strap in each box. These are optional to use.



STEP 1

Wrap the bed legs (front & back) together tightly using the bed leg straps.

STEP 2

Fasten the straps to prevent movement & maintain stability.

Synchronizing Two Twin XL Bases

STEP 1

Plug A and B bases to power source.

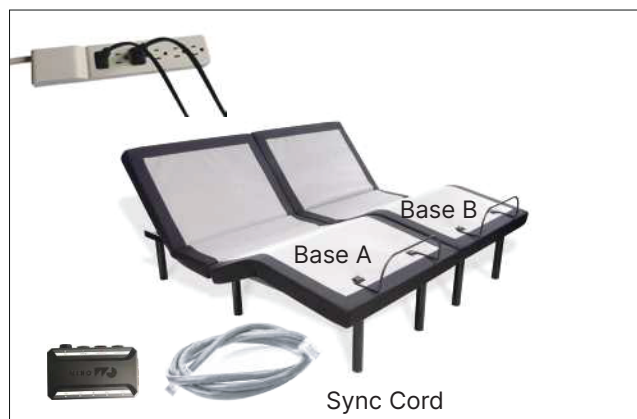

STEP 2

Plug the synchronizing cable into 2 control boxes of 2 bases.



STEP 3

Then base A and base B can be simultaneous operated by Remote A.

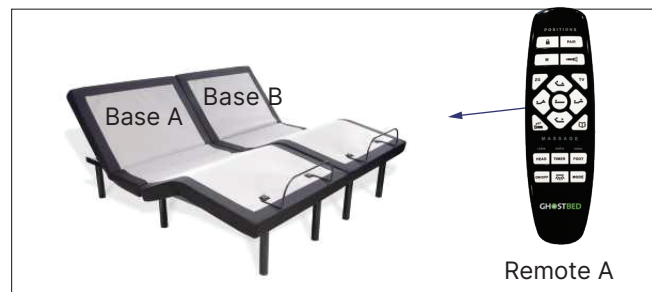

Note: Sync cord is included with Twin XL bases only. If you don't want to synchronize, simply set aside the cable—you won't need it!

Optional Accessories - Headboard Brackets

Headboard brackets are an optional accessory, available as an add-on to your purchase. You'll need a 1/2" (13 mm) socket and 1/2" (13 mm) crescent wrench to install the brackets.

PARTS LIST:

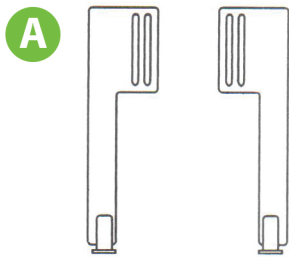

(2) Mounting Adapters

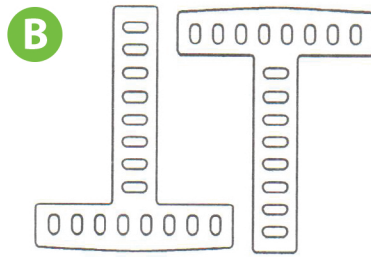

(2) Headboard Brackets



(8) Long Bolts



(4) Short Bolts



(12) Nuts

Tools needed for assembly

Wrench or socket set with 1/2 in or 13 mm adapter.

STEP BY STEP:

STEP 1:

Raise the head of your GhostBed Adjustable Base at least 10 inches to allow for easy assembly.

STEP 2:

On one side, attach Mounting Adapter (A) to the frame using 4 Long Bolts (D) and 4 Nuts (E).

STEP 3:

Using 2 Short Bolts (D) and 2 Nuts (E) attach Headboard Bracket (B) to Mounting Adapter (A).

STEP 4:

Use a wrench or socket to tighten all the bolts. Notice: Do not over-tighten.

Customization:

Mounting Adapters (A) have horizontal slots to adjust the distance of the headboard from the bed frame.

The Headboard Bracket (B) includes 8 vertical slots for width adjustments and 8 horizontal slots to allow for correct headboard alignment.

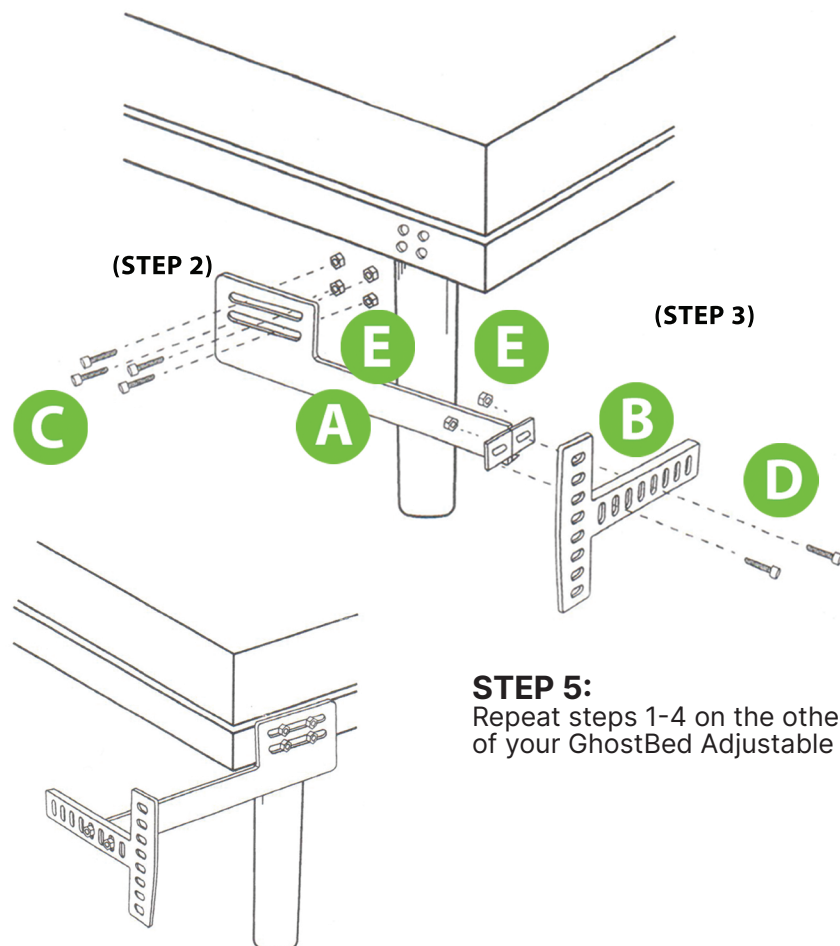

(FINISHED VIEW)

STEP 5:

Repeat steps 1-4 on the other side of your GhostBed Adjustable Base

Troubleshooting

In the event that the power foundation fails to operate, assess the symptoms and possible solutions provided in the chart below.

SYMPTOMS	SOLUTIONS
<p>Remote control illuminates and appears to be operable, but will not activate bed.</p>	<ol style="list-style-type: none"> 1. Verify that the power cord is plugged into a working, grounded electrical outlet. Test the outlet by plugging in another working appliance. 2. Make sure the Child Lock feature is off. To check this, try pressing the Flashlight button. If the flashlight doesn't work, your Child Lock is probably on. <p>To deactivate the Child Lock, press and hold the lock button for about 5 seconds, until the blue backlight flickers rapidly.</p> <p>If it's still not functioning properly, reset the remote to its default factory settings. To do this, press and hold the "ZG" button AND the "Flat Position" button simultaneously until the backlight flashes. This may take up to 10 full seconds.</p> <p>Tip: You can try restoring the factory settings anytime the base isn't functioning as it's supposed to.</p>
<p>No features of the power foundation will activate.</p>	<p>Program the remote control (see the Setting Programmable Positions and Pairing Remote section of this manual for programming procedures).</p> <p>Unplug the power cord, wait 30 seconds and plug back to reset electronic components.</p> <p>The surge protection device or the electrical outlet may be defective. Test the outlet by plugging in another working appliance.</p> <p>Verify that the connector on the wired remote control is securely attached to the control box.</p> <p>Check the power supply and the control box; you should see green lights on both. If not, please call us at (954) 371-2004 for further troubleshooting.</p>
<p>Wireless remote will not illuminate.</p>	<p>Replace the batteries in the wireless remote</p> <p>Double check that the "LOCK" feature is not activated</p>
<p>Remote control is unresponsive.</p>	<ol style="list-style-type: none"> 1. Sync the Remote - Unplug the base from the electrical outlet. Then, hold down the PAIR button as you plug it back in. The lights will flash under the base. When the lights stop flashing, release the hold on the PAIR button. The remote is now paired. 2. Check the Child Lock - When the Child Lock is on, your remote will appear to be "dead," even after changing the batteries. To turn Child Lock off, press and hold the lock button for about 5 seconds, until the blue backlight flickers rapidly. 3. Restore the factory settings - Press and hold the "ZG" button AND the "Flat Position" button simultaneously for 5 seconds until the backlight flashes. This will clear all customized settings and return the adjustable base to factory default settings. <p>Note: An easy way to double-check your Child Lock feature is to test your Flashlight button. If your base isn't working and the Flashlight won't turn on either, the Child Lock is likely on.</p>

Troubleshooting

SYMPTOMS	SOLUTIONS
Base is stuck in one position.	<ol style="list-style-type: none">1. Check for obstructions (wall, toys, books, etc.)2. See the “Emergency Power Down” instructions on page 12.
Head or foot section will elevate, but will not return to the horizontal (flat) position.	<p>Elevate the bed and check for any obstructions underneath. Remove obstructions.</p> <p>Your head section may be too close to the wall. Adjust as needed.</p> <p>Your headboard may be too close to the edge of the mattress. Check that there is enough distance between the headboard brackets and mattress, and adjust as needed.</p>
Head or foot lift functions have minor interference during operation.	Wireless remote may be experiencing radio frequency interference from other radio transmitting devices. Wait several seconds, and then try again. See the FCC Compliance Statement on page 1 of this guide for more information.
A clicking noise is heard under the bed when raising or lowering.	<p>A soft clicking noise from the lift motor is normal. No action is required.</p> <p>You can also check the following:</p> <ul style="list-style-type: none">• Using the wireless remote control, elevate the head and/or foot section to realign the lift/lower mechanisms with the bed support platform.• Verify that your base isn't positioned against a wall, nightstand or other object that might cause the vibration or noise.• If your Adjustable Base is installed over a bed frame, verify that the massage motors are not causing the bed frame (or bed frame components) to vibrate.• Verify that the headboard attachment hardware is properly tightened (if used).
Remote is not pairing.	<p>If your remote isn't pairing, it's very possible that your Child Lock is on. An easy way to check this is to test your Flashlight button. If the Flashlight doesn't turn on, the Child Lock is likely on.</p> <p>To deactivate the Child Lock, press and hold the lock button for about 5 seconds, until the blue backlight flickers rapidly.</p>

THANK YOU FOR PURCHASING

GH**STBED**[®]
POWER ADJUSTABLE BASE

**Questions or need additional help?
Contact us and we'll be happy to help.**

Email: sleep@ghostbed.com

Phone

US: (954) 371-2004

Canada: (833) 933-0199

Avertissements de sécurité et garantie

LIRE ATTENTIVEMENT LES INFORMATIONS SUIVANTES AVANT D'UTILISER CE PRODUIT

Si vous êtes dans l'impossibilité de comprendre les avertissements, les précautions et/ou les instructions, veuillez contacter le détaillant ou le personnel technique avant de tenter d'utiliser cet équipement. Des blessures ou des dommages pourraient s'ensuivre.

AVERTISSEMENTS DE SÉCURITÉ:

Pour une sécurité et une opération optimale, branchez la base de lit à un limiteur de surtension (non inclus). La base de lit devrait uniquement être branchée directement à une prise murale ou à un limiteur de surtension (fortement recommandé). Veuillez toujours débrancher la base de la prise électrique avant de faire l'entretien de toute pièce de la base. Débranchez la base avant de la nettoyer pour réduire le risque de choc électrique. Pour la déconnecter de manière sécuritaire, assurez-vous que la base est en position à plat et que tous les moteurs sont éteints. Ensuite, débranchez-la de la source de courant. Tenez le cordon d'alimentation à l'écart des surfaces chauffées.

Cessez d'utiliser la base de lit et contactez un centre de service qualifié si un de ses cordons ou de ses prises est endommagé, ne fonctionne pas correctement, ou a été exposé à l'eau. Faites preuve de prudence avec tout liquide dans ou à proximité du lit pour éviter les dégâts. Utilisez cette base de lit uniquement pour l'usage prévu tel que décrit dans ce manuel. N'utilisez pas d'accessoires ou de pièces détachées qui ne sont pas recommandés par le fabricant. Une étroite surveillance est requise lorsque la base est utilisée par ou à proximité d'enfants, de personnes convalescentes, de personnes handicapées ou d'animaux. Une connexion incorrecte de l'équipement peut poser un risque de choc électrique, d'incendie électrique ou d'un mauvais fonctionnement de cette base de lit. Si la fiche électrique ne correspond pas à votre prise électrique, contactez un(e) électricien(ne) qualifié(e) pour installer une prise adaptée. Toute modification non autorisée, ou le manquement à l'utilisation d'une prise murale ou d'un limiteur de surtension pourrait invalider la portion de votre garantie traitant de l'électricité. Altérer le boîtier de contrôle, les moteurs, les composants internes ou la télécommande (à l'exception des compartiments à piles) invalidera également votre garantie.

ENFANTS ET ANIMAUX DE COMPAGNIE:

Jetez immédiatement tous les produits d'emballages puisqu'ils pourraient poser un risque d'étouffement pour les jeunes enfants et les animaux. Pour éviter les blessures, ne permettez pas aux enfants et aux petits animaux de compagnie de jouer sur ou sous le lit. Les enfants ne devraient pas opérer la base de lit sans la supervision d'un adulte. Cet appareil n'est pas destiné à l'utilisation par des personnes aux capacités physiques, sensorielles ou mentales réduites, ou ayant un manque d'expérience ou de connaissances, à moins qu'elles ne soient supervisées ou qu'elles aient reçu des instructions relatives à l'utilisation de cet appareil par une personne responsable de leur sécurité.

STIMULATEURS CARDIAQUES:

Certains produits contiennent des AIMANTS néodymes qui pourraient interférer avec des appareils tels que les stimulateurs cardiaques, les défibrillateurs automatiques implantables et tout autre appareil sensible aux champs magnétiques. Il est FORTEMENT recommandé que les propriétaires de tels appareils médicaux consultent leur médecin avant d'utiliser des produits contenant des AIMANTS néodymes. Il est aussi possible que certains stimulateurs cardiaques interprètent de manière erronée la fonction optionnelle de massage en tant que mouvement/exercice. C'est un phénomène courant lors de l'utilisation de tout produit créant un mouvement vibrant et celui-ci pourrait affecter le stimulateur cardiaque. Veuillez consulter votre médecin avant d'utiliser la fonction de massage.

USAGE À DOMICILE ET NORMES HOSPITALIÈRES:

Cette base électrique est conçue pour un usage à domicile uniquement. Son utilisation n'est pas approuvée pour un usage hospitalier et n'est pas conforme aux normes hospitalières. N'utilisez pas cette base conjointement avec des appareils d'oxygénothérapie de TYPE TENTE ou à proximité de gaz explosifs. L'utilisation du lit avec tout appareil d'oxygénothérapie autre que le type nasal avec masque constitue un risque d'incendie.

DISPOSITIFS DE SÉCURITÉ:

- Opération manuelle — Si quelque chose se coince dans la plateforme lorsqu'elle est mise à plat, vous pouvez la remonter manuellement en la soulevant au niveau de la tête et du pied afin de relâcher la pression et de libérer la plateforme.
- Verrou pour enfants — Cette télécommande est programmée avec un dispositif de sécurité pour enfants. Veuillez trouver l'information nécessaire sur les pages dédiées à la télécommande.
- Arrêt d'urgence — Interrompez le mouvement de la plateforme en appuyant sur n'importe quel bouton de la télécommande.
- Panne de courant — Utilisez la « sangle de batteries de secours » en tant que source de courant temporaire afin d'amener la base dans la position souhaitée. Vous trouverez les instructions relatives à l'opération de la sangle de batteries de secours à la (aux) page(s) sur les batteries de secours.

LES MÉCANISMES DE LEVAGE/D'ABAISSMENT:

La fonction de levage et d'abaissement émettra un faible bourdonnement lors de son opération. Ce bruit est normal. Lors de l'opération, les roues du bras de levage entrent en contact avec le support de la plateforme. Ce contact peut engendrer des sons de métal sur métal ou de métal sur plastique. Cela applique une légère tension sur les composants mobiles et la résonance est réduite à un niveau minimal. En cas de bruit ou de vibrations excessifs, inversez le mouvement (vers le haut ou vers le bas) de la base à l'aide de la télécommande. Ceci devrait réaligner les mécanismes d'activation de la base pour assurer une position opérationnelle correcte. Lors de l'opération normale de la base, les roues qui permettent au lit de maintenir sa distance du mur entreront en contact avec la plateforme d'acier de la base, créant un bruit de contact. Lorsque vous montez et descendez de la base, ou lorsque vous transférez votre poids sur la base, vous pourriez entendre ce bruit alors que les roues entrent en contact. Ce bruit est normal.

OPÉRATION DE LA FONCTION DE MASSAGE ET ENVIRONNEMENT DE L'EMPLACEMENT:

La fonction de massage émettra une tonalité durant son opération. Ce bruit est normal. La tonalité s'intensifiera selon le niveau d'intensité du massage. Le volume de la tonalité est directement lié à l'environnement de l'emplacement. Par exemple, le bruit environnant d'une salle d'exposition couvrira une portion du bruit de la fonction massage. Toutefois, si le lit est installé dans une maison dotée d'un parquet, de moquette ou non, le volume de la fonction de massage sera plus perceptible. Pour minimiser cette résonance, placez un morceau de tapis ou des patins pour meubles en caoutchouc sous chaque patte ou roulette de la base. Il est possible de ressentir une vibration ou d'entendre un son venant du cadre de lit extérieur, des supports de tête de lit, de la tête ou du pied du lit si les boulons de fixation ne sont pas resserrés fermement.

Les niveaux 1-3 d'intensité de massage représentent les tours du moteur par minute. Le niveau 3 offre un maximum de tr/min. Toutefois, cela ne signifie pas que la sensation de vibration est la plus forte. La sensation de vibration variera selon le matériel du matelas, son épaisseur et le positionnement de l'utilisateur. Nous encourageons l'utilisateur à trouver le réglage d'intensité de massage qui lui convient le mieux. Il est important de comprendre la physique des vibrations. Tout comme un moteur peut tourner irrégulièrement au ralenti, les vibrations changent dès que le régime augmente.

Avertissements de sécurité et garantie

TOLÉRANCE:

La base est conçue et fabriquée pour fonctionner dans le respect des paramètres de contrôle de qualité définis. Les bases sont sujettes à des inspections méticuleuses et rigoureuses pendant le processus de contrôle de qualité pour assurer que les bases opèrent conformément à ces normes lors d'une opération normale.

ODEUR DE « NOUVEAU PRODUIT »:

Certaines personnes remarquent une légère odeur se dégageant de leur nouvelle base ajustable, qui pourrait provenir du processus de fabrication de nos matériaux. Cette odeur est normale et se dissipe habituellement avant même que le produit vous parvienne. Toutefois, il arrive que l'odeur soit encore perceptible. Elle se dissipe habituellement après quelques semaines avec une aération adéquate du produit et de l'environnement.

PÉRIODE DE RODAGE:

Vous pouvez accélérer la période de rodage simplement en passant du temps dans votre lit ajustable vaquant à des activités telles que la lecture et regarder la télévision. Le mouvement supplémentaire aidera la base ajustable à répondre aux changements de poids et de température. Certains des matériaux utilisés dans la plateforme, le cadre et les composants sont sensibles à l'humidité et à la température et peuvent émettre des sons dans des environnements plus froids.

OPÉRATION SYNCHRONISÉE:

Lors de l'opération d'une base de lit divisée « synchronisée », il peut y avoir un temps de latence allant jusqu'à 1,5 seconde entre l'articulation de chaque base..

ENTRETIEN DU TISSU:

Pour prolonger la durée de vie de votre tissu, protégez-le de la lumière directe du soleil dans la mesure du possible. Pour le nettoyage des taches, essuyez la zone avec une éponge légèrement humidifiée ou utilisez un aspirateur muni d'une brosse douce pour retirer les particules. Gardez à une distance minimale de 30 cm (12 pouces) des sources directes de chaleur. Pour un nettoyage plus en profondeur, épongez les dégâts liquides avec un chiffon propre et sec. Une brosse à poils doux peut être utilisée pour retirer la saleté incrustée. Évitez les égratignures. Essuyez avec un chiffon propre et humidifié avec de l'eau tiède pour enlever les résidus. Veuillez ne pas mouiller le tissu excessivement. Faites sécher loin de la chaleur directe. Si des taches persistantes demeurent visibles après les avoir nettoyées, obtenez les conseils d'un professionnel.

CLASSIFICATION DU PRODUIT:

Les moteurs de levage ne sont pas conçus pour fonctionner en continu pendant plus de [2] minutes sur une période de [18] minutes, ou environ 10 % du cycle de fonctionnement. Tenter de contourner ou de dépasser cette valeur peut réduire la durée de vie du produit et invalider la garantie. Les moteurs de massage ne sont pas conçus pour opérer de manière continue durant plus de 30 minutes à la fois. Veuillez laisser le système de massage inactif pendant 30 minutes après son arrêt automatique avant de le redémarrer.



ATTENTION

NE PAS UTILISER
CE LIT SI LA
LIMITE DE POIDS
EST DÉPASSÉE

LIMITES DE POIDS:

Ce produit n'est pas conçu pour supporter un poids supérieur à 750 livres, matelas et literie compris. Le lit ajustable soutiendra structurellement ce poids, à condition qu'il soit uniformément réparti sur toute la base. La base électrique n'est pas conçue pour supporter ou soulever ce poids au niveau de la tête ou du pied du lit uniquement. Dépasser cette limite de poids pourrait endommager le lit et/ou causer des blessures, et invalidera la garantie.

IMPORTANT : À FAIRE ET À NE PAS FAIRE

À FAIRE:

- Opérez la télécommande après que l'assemblage est complété pour vous assurer de son bon fonctionnement.
- Répartissez le poids uniformément lorsque vous dormez dans une configuration séparée. Une répartition inégale du poids peut entraîner un soulèvement irrégulier de la base.
- Maintenez les pièces mobiles sans obstruction lors de l'opération du lit (incluant les draps, les vêtements, les câbles et les appareils dotés de cordons d'alimentation).
- Appelez le service à la clientèle pour tout problème technique. Veuillez à ne pas forcer pour abaisser la plateforme. Cela peut endommager les moteurs ou le cadre.
- Gardez à l'esprit qu'il est recommandé d'utiliser les bases ajustables avec un matelas compatible.
- Abaissez la base à la position à plat (horizontale) après chaque utilisation et entre les pré réglages.
- Montez sur le lit et descendez du lit dans la position à plat (horizontale).
- Lorsque le lit est en marche, assurez-vous que votre corps est positionné à l'intérieur des limites du lit.

À NE PAS FAIRE:

- S'asseoir sur les coins/rebords de la base. Cela pourrait déformer le cadre, les supports ou la mousse.
- Faire basculer la base sur le côté. Cela peut endommager les pattes et/ou les vis des pattes.
- Être debout ou sauter sur la base ajustable en tout temps. Cela peut endommager le cadre et les moteurs.
- Tirer sur la base dans le but de la déplacer. Tirer sur la base pourrait endommager le cadre, abîmer les écrous/boulons ou briser les pattes. Procurez-vous des roulettes pour meubles si vous envisagez de déplacer votre base.
- Monter et descendre de la base régulièrement en laissant la tête et/ou le pied du lit en position articulée.
- Ne pas utiliser le lit à l'extérieur.
- Ne pas utiliser le lit à proximité d'explosifs.
- Lors de l'utilisation d'un équipement d'administration de type nasal ou avec masque, acheminez et fixez correctement les tuyaux d'oxygène ou d'air pour éviter qu'ils ne s'emmêlent ou qu'ils soient endommagés pendant l'opération normale du lit.
- Ne pas placer les extrémités par-dessus les côtés du lit lorsque le lit est actionné.

Vous voulez plus de tranquillité d'esprit? Une garantie prolongée est disponible à l'achat dans les 60 jours suivant la date d'achat d'origine:

États Unis: ghostbed.com/products/adjustable-base-extended-warranty

Canada: ghostbed.ca/products/adjustable-base-extended-warranty

FRÉQUENCE RADIO: 2.4 GHZ









CONFORMITÉ FCC:

Cet appareil a été testé et jugé conforme à l'article 15 des règles de la FCC pour un appareil numérique de classe B. Ces limites assurent une protection raisonnable contre les interférences nuisibles en milieu résidentiel. Cet équipement génère, utilise et peut émettre des fréquences radio et, s'il n'est pas installé et utilisé selon les présentes instructions, peut causer des interférences nuisibles aux communications radio. Cependant, il n'est pas garanti que de l'interférence ne surviendra pas dans certains cas. Si cet équipement cause de l'interférence nuisible à la réception d'un téléviseur ou d'une radio, ce qui peut être déterminé en éteignant et rallumant cet équipement, l'utilisateur est encouragé à essayer de corriger les interférences par une ou plusieurs des mesures suivantes :

- Réorienter ou déplacer l'antenne de réception.
- Augmenter la distance entre l'équipement et le récepteur.
- Connecter l'équipement à une prise sur un circuit différent de celui auquel le récepteur est connecté.
- Consulter le détaillant ou un technicien d'expérience en radio/télévision pour obtenir de l'aide.

Liste des pieces

Tous les composants électroniques et composants à installer se trouvent dans les boîtes situées sous la fondation ou fixés au châssis. Avant de jeter les matériaux d'emballage, assurez-vous que toutes les pièces sont comptabilisées.

<p>A</p>  <p>Piles AAA (2)</p>	<p>B</p>  <p>3-Pièce de 12po (30 cm) Pieds ajustable (6)</p>	<p>C</p>  <p>Source de Courant (1)</p>
<p>D</p>  <p>Cordon d'alimentation (1)</p>	<p>E</p>  <p>Télécommande (1)</p>	<p>F</p>  <p>Barre de retenue (1) Attaché à la chassie</p>
<p>G</p>  <p>Câble de synchronisation (1)*</p>	<p>H</p>  <p>Attache de jambe de lit (1)*</p>	

*Inclus dans les bases Twin XL seulement.

Guide de référence de la base ajustable GhostBed

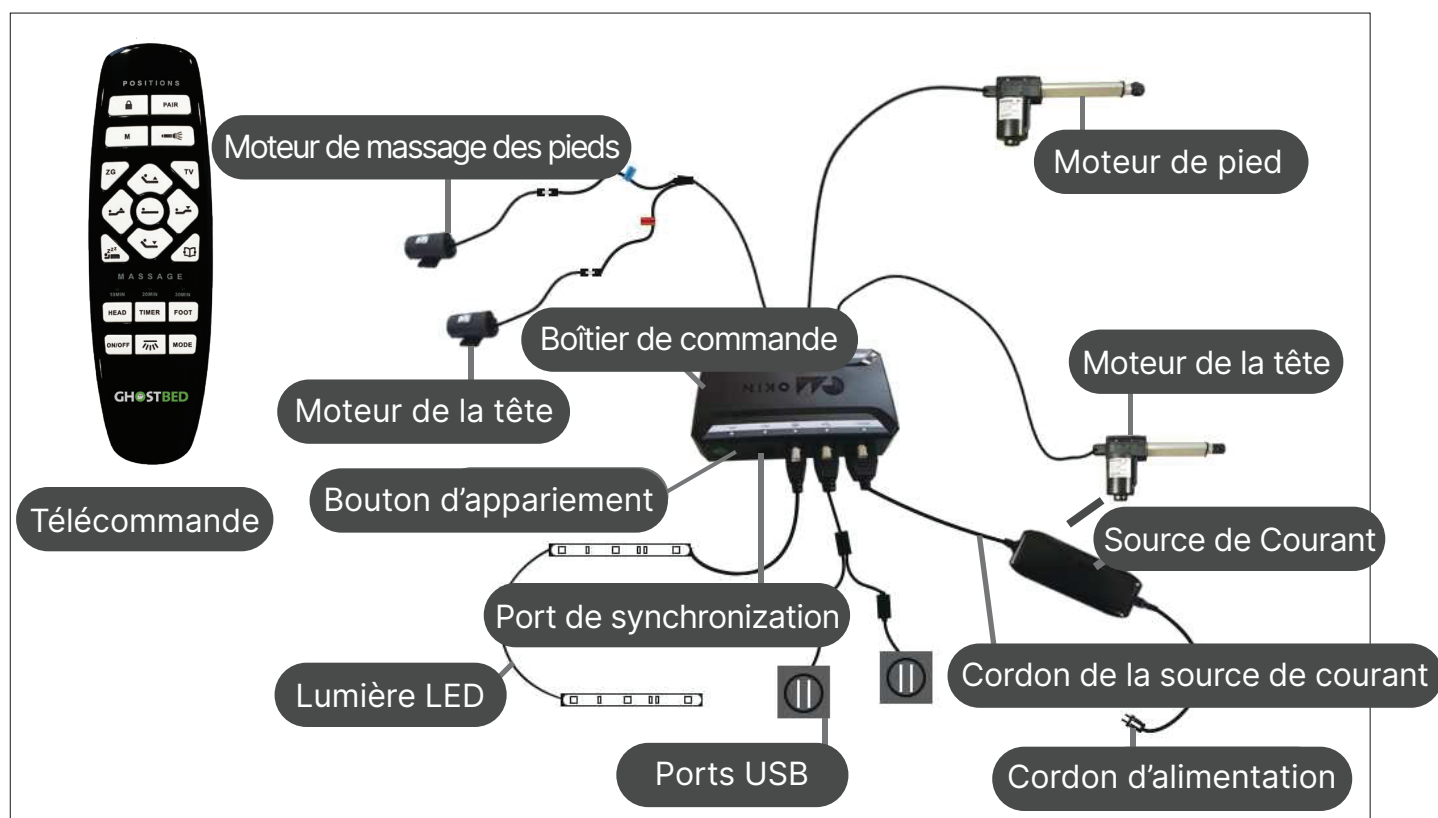
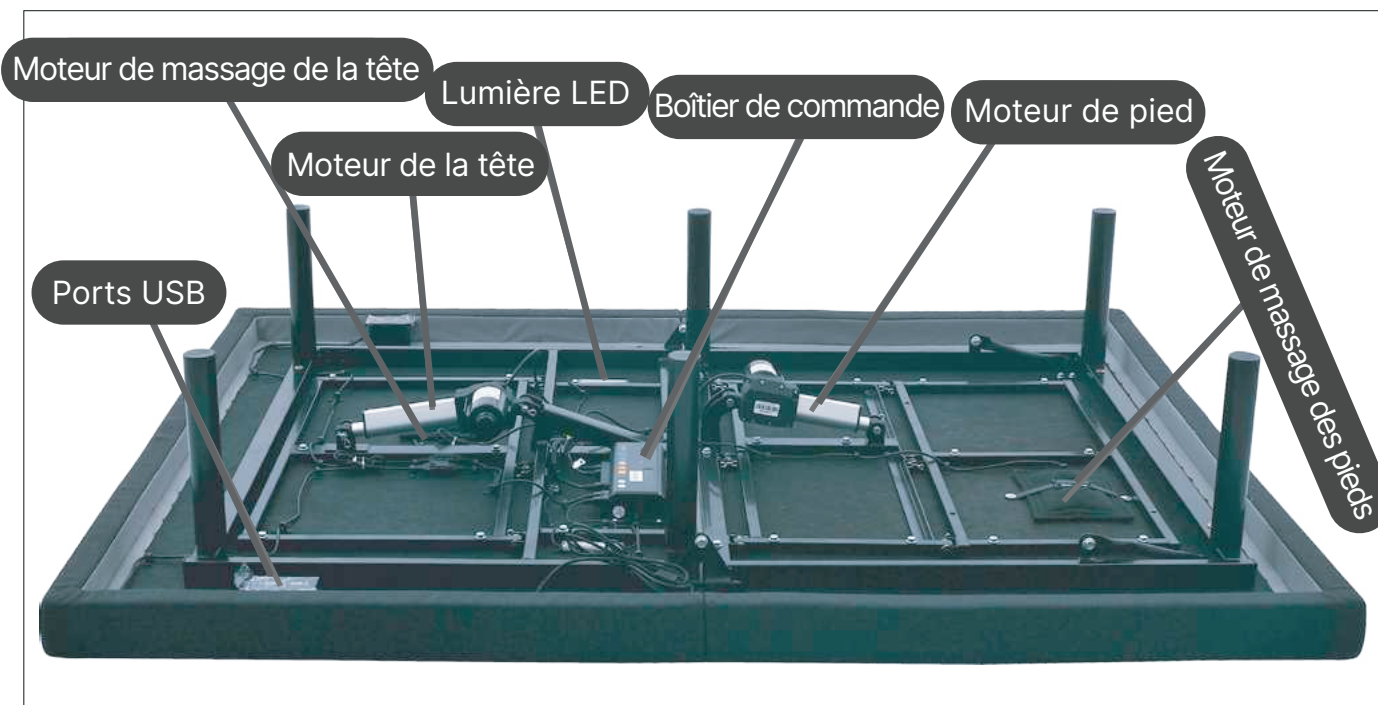

Guide d'installation

Remarque: La base étant lourde, nous vous conseillons de faire appel à l'aide d'un ami lors de l'installation. Pour des raisons de sécurité, maintenez la base à plat avant de l'ouvrir.



Étape 1

Soulevez avec précaution la base pliée hors du carton d'expédition et posez-la à plat sur le sol.

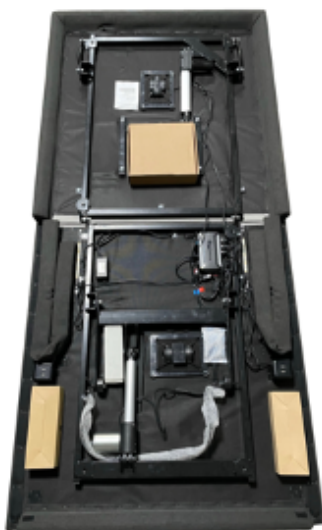

Étape 2

Dépliez la base de manière à ce que la face supérieure soit tournée vers le bas. Vous remarquerez les deux rails latéraux repliés le long de la section de tête de la base.



Étape 3

Prenez l'extrémité du rail latéral et déployez-le en le tirant vers l'extrémité de la base.



Étape 4

Positionnez la partie en tissu (sans la mousse) à côté du hub USB.



Étape 5

Appuyez fermement sur le rail pour qu'il soit lisse et droit. Répétez avec l'autre rail latéral.



Étape 6

Trouvez le rail supérieur, qui sera couché sur le côté. Tournez-le verticalement.

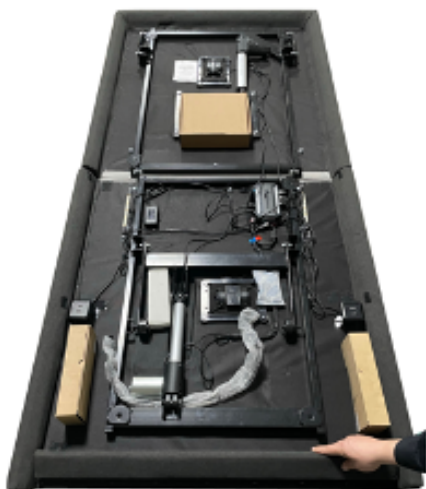

Étape 7

Appuyez fermement le rail supérieur contre le bord pour qu'il soit lisse et droit.



Étape 8

Retirez les boîtes d'accessoires et la barre de retenue, que vous verrez attachées à la base.

**Veuillez noter votre numéro de série et votre numéro de modèle afin de les avoir à portée de main pour référence future.

Série # _____

Modèle # _____

Guide d'installation

Attacher les Pieds

Retirez les six (6) pieds du lit de la boîte à accessoires. Serrez les pieds à la main en les vissant dans le sens des aiguilles d'une montre dans les trous pré-filetés du cadre du lit.

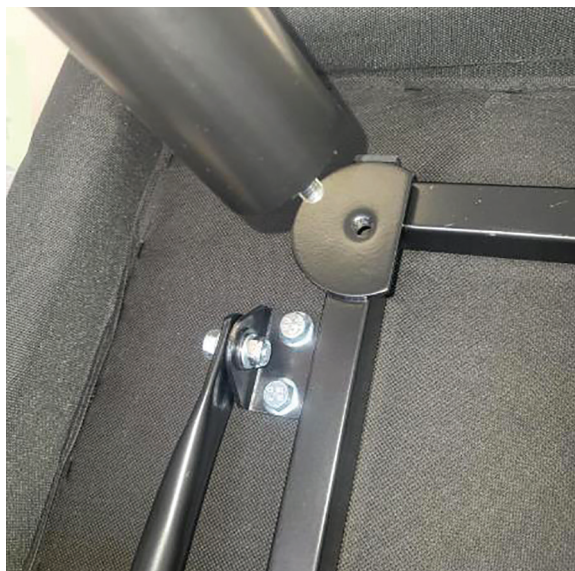

Remarque: Les pieds sont en 3 pièces, chacune de 4po de long. Les pattes peuvent être séparées et fixées à la base en utilisant 1, 2 ou les 3 parties (12po au total).

Installation de la barre de retenue



Étape 1

Soigneusement retourner la base, le dessus en haut.

Étape 2

Insérez les extrémités de l'attache de retenue dans les supports à connexion rapide situés au pied du lit. Appuyez fermement pour vous assurer que la barre est en place.

Guide d'installation

Mise en place de l'électronique



Étape 1

Identifiez le bloc d'alimentation et le cordon d'alimentation dans vos boîtes d'accessoires.

Étape 2

Connectez le cordon d'alimentation principal au bloc d'alimentation.

Étape 3

Connectez le cordon d'alimentation au bloc d'alimentation.

Étape 4

Branchez le cordon d'alimentation dans une prise électrique. Les lumières clignoteront pendant 10 secondes.

Étape 5

Installez les 2 piles AAA dans la télécommande.



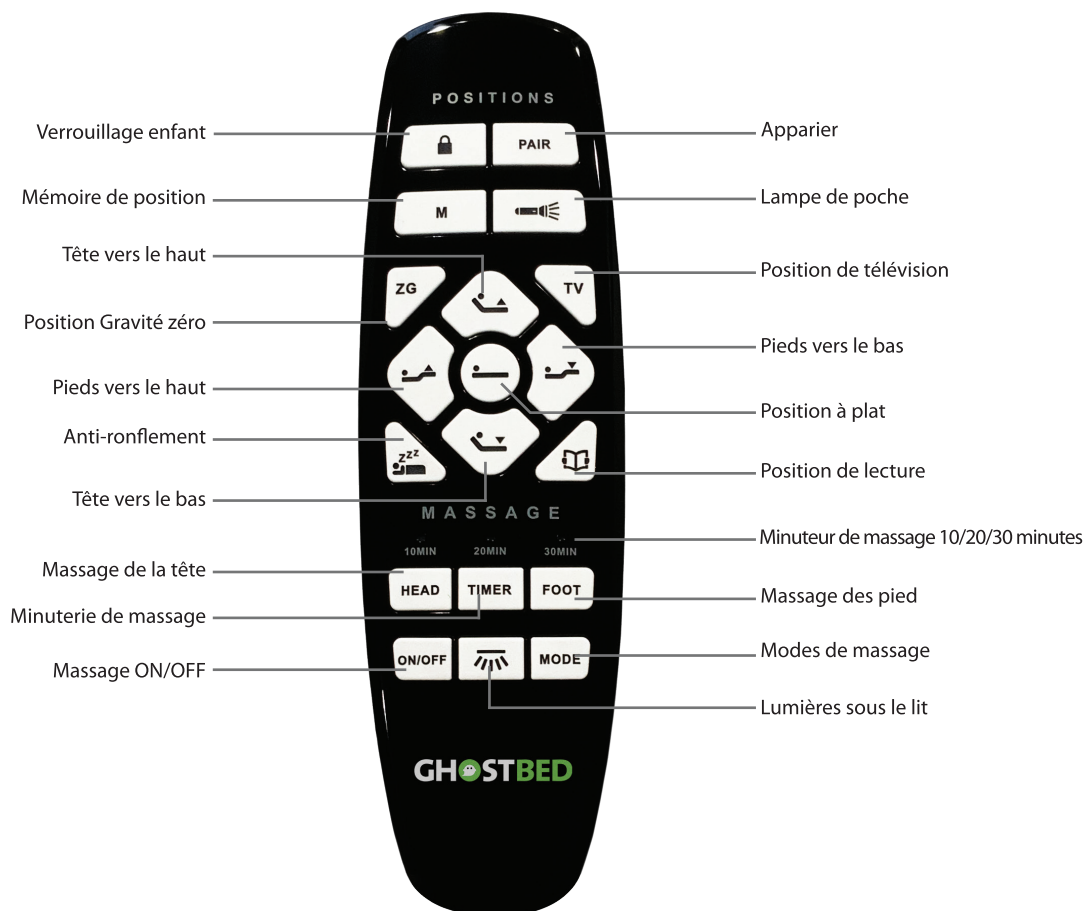

Étape 6

Confirmez que la télécommande fonctionne en appuyant sur les boutons de levage.







Instructions de la Télécommande







Régler

-   Tête vers le haut/bas
-   Pieds vers le haut/bas
-  Tenir pour lampe de poche

Boutons instantanés

-  Position de télévision
-  Position de lecture
-  Position de gravité zéro
-  Position à plat
-  Position programmable
-  Lumières sous le lit ON/OFF
-  Position anti-ronflement
-  Verrouiller la télécommande / Appuyez pendant 5 secondes pour déverrouiller

Massage

-  Massage de la tête ON
-  Massage des pieds ON
-  Choisissez entre 5 paramètres de message
-  Massage ON/OFF
-  Minuterie de massage

Régler Positions Programmable et Appariement Télécommande

Sauvegarder un réglage en mémoire



Sauvegardez votre position personnalisée préférée en mémoire en quelques étapes faciles.

Étape 1

Ajustez la tête et/ou le pied de lit à la position souhaitée.



Étape 2

Appuyez simultanément sur le bouton «à plat»  et sur le bouton «mémoire»  tout en les maintenant enfoncés.

Les voyants de la télécommande commenceront à clignoter. La position est à présent enregistrée en tant que position «mémoire».



Étape 3

Pour ajuster votre position enregistrée, répétez les étapes 1 et 2.

Personnaliser une position pré réglée

Étape 1

En commençant par la position pré réglée de votre choix (ex. TV, Anti-Snore ou Lounge), ajustez manuellement la tête et/ou le pied.

Étape 2

Appuyez et maintenez le bouton enfoncé du pré réglage que vous souhaitez personnaliser. Les voyants lumineux de la télécommande clignoteront deux fois. Votre pré réglage personnalisé est maintenant sauvegardé.

Pour restaurer le pré réglage original, maintenez les boutons « Flat » et le bouton « Zero Gravity » enfoncés simultanément jusqu'à ce que les voyants lumineux commencent à clignoter.

Apparier de votre Télécommande

La télécommande d'origine fournie dans la boîte est déjà associée à la fondation. Aucune autre action est nécessaire. Si la télécommande n'est pas associée à la fondation, suivez les étapes ci-dessous.

Étape 1

Vérifiez que vos piles fonctionnent. Remplacez si besoin.



Étape 2

Débranchez le cordon d'alimentation, puis rebranchez-le.



Étape 3

Appuyez sur le bouton « PAIR » et maintenez-le enfoncé jusqu'à ce que les voyants clignotent. Votre télécommande est maintenant appairée.

Remarque: la télécommande ne s'appariera pas si la fonction Verrouillage enfant est activée. Pour désactiver, maintenez enfoncé le bouton de verrouillage jusqu'à ce que le rétroéclairage bleu clignote rapidement (environ 5 secondes).

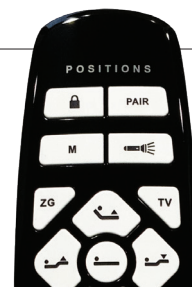

Fonctions Spéciales

Panne d'électricité d'urgence

Votre base est livrée avec une fonction "mode plat d'urgence" lorsqu'elle est alimentée par 2 piles de 9 volts. Les batteries ne fonctionneront que pour un usage unique.

Si une panne de courant se produit alors que les sections de la tête et / ou du pied sont levées, procédez comme suit:

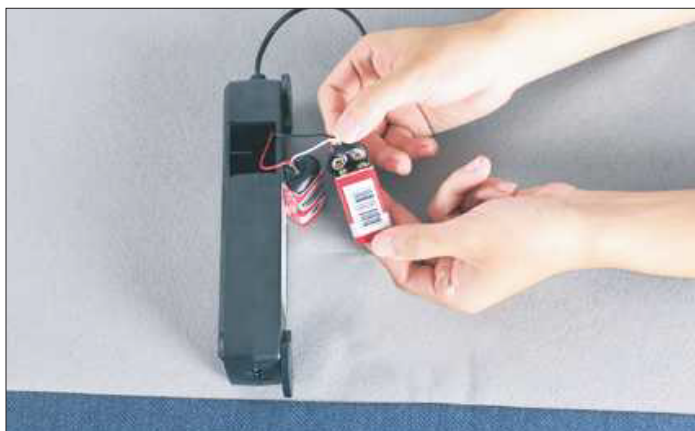

Étape 1

Installez 2 nouvelles batteries de 9 volts dans la source de courant.

Étape 2

Appuyez sur le bouton « Position à plat » de la télécommande.

Étape 3

Remplacez la pile après avoir utilisé cette fonction.

Utilisation de sangles de jambe de lit (facultatif)

Pour aider à empêcher la séparation du lit lors de l'utilisation de deux bases réglables ensemble, nous vous recommandons d'utiliser des attaches de jambe de lit. Les bases ajustables Twin XL sont livrées avec 1 attache de jambe de lit dans chaque boîte. Ceux-ci sont facultatifs à utiliser.



Étape 1

Enveloppez fermement les pieds du lit (avant et arrière) à l'aide des attaches des pieds du lit.

Étape 2

Attachez les attaches pour empêcher le mouvement et maintenir la stabilité.

Synchroniser deux bases réglables

Si vous préférez synchroniser 2 bases Twin XL afin qu'elles fonctionnent comme une base King size standard, suivez les 3 étapes ci-dessous.

Étape 1

Branchez les bases A et B aux prises électriques.



Étape 2

Branchez le câble de synchronisation dans les 2 boîtiers de contrôle des bases A et B.



Étape 3

Les bases A et B peuvent maintenant être contrôlées par la télécommande A.

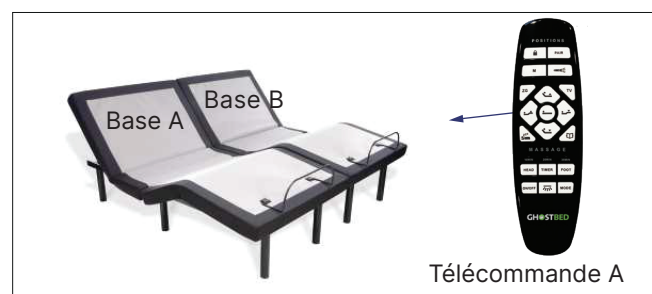

Remarque: Le cordon de synchronisation est inclus avec les bases Twin XL uniquement. Si vous ne souhaitez pas synchroniser, mettez simplement de côté le câble, vous n'en aurez pas besoin !

Guide D'installation du Support de Tête de Lit - Accessoires optionnels

Les supports de tête de lit sont un accessoire en option, disponible en complément de votre achat. Vous aurez besoin d'une douille de 13 mm ou d'une clé à molette de 13 mm pour installer les supports.

Composants de support de tête de lit:

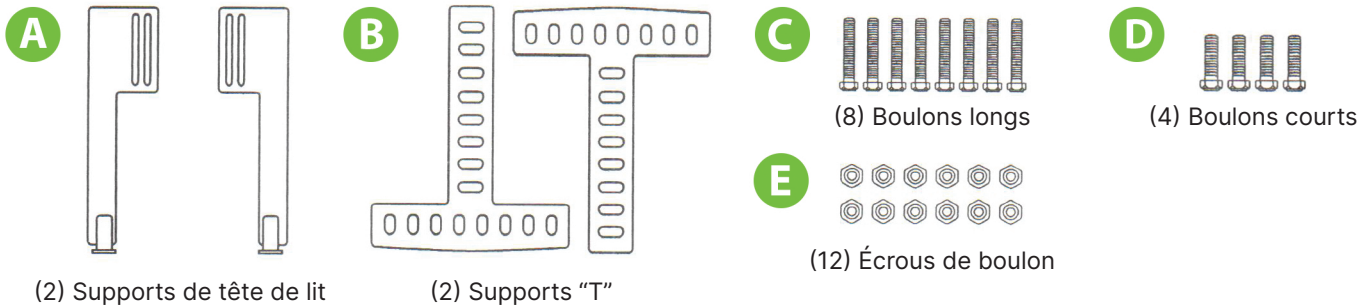

Petit à petit:

Étape 1:

Soulevez la tête de votre base réglable GhostBed d'au moins 10 pouces (25 cm) pour permettre un assemblage facile.

Étape 2:

D'un côté, fixez l'adaptateur de montage (A) au cadre à l'aide de 4 boulons longs (D) et de 4 écrous (E).

Étape 3:

Utilisez 2 boulons courts (D) et 2 écrous (E) pour fixer le support de tête de lit (B) à l'adaptateur de montage (A).

Étape 4:

Utilisez une clé ou une douille pour serrer tous les boulons. Remarque : ne pas trop serrer.

Options de personnalisation:

les adaptateurs de montage (A) ont des fentes horizontales pour ajuster la distance entre la tête de lit et votre cadre de lit.

Les supports de tête de lit (B) comprennent 8 fentes verticales pour les ajustements de largeur et 8 fentes horizontales pour permettre un alignement correct de la tête de lit.

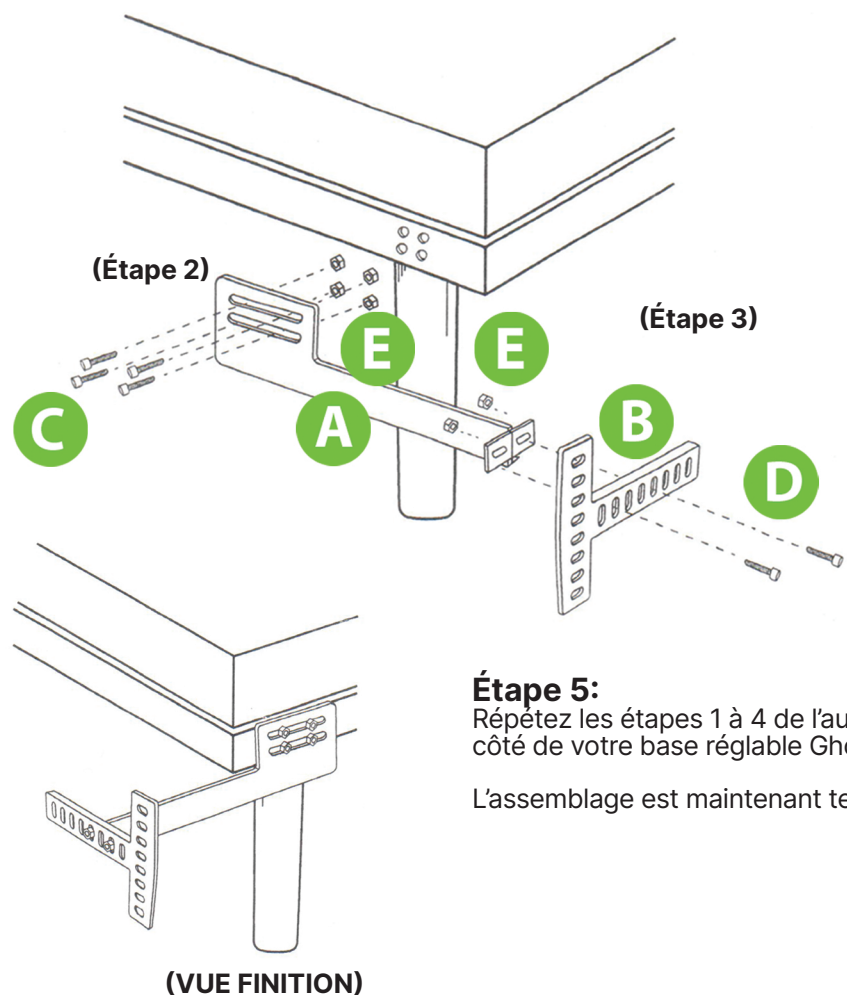

Étape 5:

Répétez les étapes 1 à 4 de l'autre côté de votre base réglable GhostBed.

L'assemblage est maintenant terminé !

Dépannage

Symptôme	Solution
La télécommande s'allume et semble fonctionner, mais n'active pas le lit.	<p>Vérifiez que le cordon d'alimentation est branché dans une prise électrique mise à la terre. Testez la prise en branchant un autre appareil en état de marche. Assurez-vous que la fonction Verrouillage enfant est désactivée. Pour vérifier cela, essayez d'appuyer sur le bouton Lampe de poche. Si la lampe de poche ne fonctionne pas, votre sécurité enfant est probablement activée.</p> <p>Pour désactiver le verrouillage enfant, maintenez enfoncé le bouton de verrouillage pendant environ 5 secondes, jusqu'à ce que le rétroéclairage bleu clignote rapidement.</p> <p>S'il ne fonctionne toujours pas correctement, réinitialisez la télécommande à ses paramètres d'usine par défaut. Pour ce faire, maintenez enfoncés simultanément le bouton « ZG » ET le bouton « Position à plat » jusqu'à ce que le rétroéclairage clignote. Cela peut prendre jusqu'à 10 secondes complètes.</p> <p>Astuce : vous pouvez essayer de restaurer les paramètres d'usine à chaque fois que la base ne fonctionne pas comme elle est censée le faire.</p>
Aucune fonctionnalité de la base motorisée ne s'activera.	<p>Programmez la télécommande (voir la section Réglage des positions programmables et appairage de la télécommande de ce manuel pour les procédures de programmation).</p> <p>Débranchez le cordon d'alimentation, attendez 30 secondes et rebranchez pour réinitialiser les composants électroniques.</p> <p>Le dispositif de protection contre les surtensions ou la prise électrique peuvent être défectueux. Testez la prise en branchant un autre appareil en état de marche.</p> <p>Vérifiez que le connecteur de la télécommande filaire est solidement fixé au boîtier de commande.</p> <p>Vérifiez l'alimentation et le boîtier de commande ; vous devriez voir des lumières vertes sur les deux. Si ce n'est pas le cas, veuillez nous appeler pour un dépannage plus approfondi États-Unis : (954) 859-2710 Canada : (833) 933-0199</p>
La télécommande sans fil ne s'allume pas.	Remplacez les piles de la télécommande sans fil.
La télécommande ne répond pas.	<ol style="list-style-type: none">1. Synchronisez la télécommande - Débranchez la base de la prise électrique. Ensuite, maintenez le bouton PAIR enfoncé pendant que vous le rebranchez. Les lumières clignoteront sous la base. Lorsque les lumières arrêtent de clignoter, relâchez le bouton PAIR. La télécommande est maintenant appairée.2. Vérifiez la sécurité enfant - Lorsque la sécurité enfant est activée, votre télécommande semblera « morte », même après avoir changé les piles. Pour désactiver la fonction Sécurité enfant, maintenez enfoncé le bouton de verrouillage pendant environ 5 secondes, jusqu'à ce que le rétroéclairage bleu clignote rapidement.3. Restaurez les paramètres d'usine. Appuyez et maintenez enfoncé le bouton « ZG » ET le bouton « Position à plat » simultanément pendant 5 secondes jusqu'à ce que le rétroéclairage clignote. Cela effacera tous les paramètres personnalisés et ramènera la base réglable aux paramètres d'usine par défaut. <p>Remarque: un moyen simple de vérifier votre fonction Verrouillage enfant consiste à tester le bouton de votre lampe de poche. Si votre base ne fonctionne pas et que la lampe de poche ne s'allume pas non plus, le verrouillage parental est probablement activé.</p>

Dépannage

Symptôme	Solution
La base est coincée dans une position.	<ol style="list-style-type: none">1. Vérifiez s'il y a des obstacles (mur, jouets, livres, etc.).2. Voir les instructions « Mise hors tension d'urgence » à la page 28.
La section de la tête ou des pieds s'élèvera, mais ne reviendra pas à la position horizontale (à plat).	<p>Élevez le lit et vérifiez qu'il n'y a pas d'obstruction en dessous. Retirez les obstacles.</p> <p>Votre section de tête est peut-être trop près du mur. Ajustez au besoin.</p> <p>Votre tête de lit est peut-être trop près du bord du matelas. Vérifiez qu'il y a suffisamment de distance entre les supports de la tête de lit et le matelas, et ajustez au besoin.</p>
Les fonctions de levage de la tête ou des pieds ont des interférences mineures pendant l'opération.	<p>Vérifiez les piles de la télécommande sans fil, remplacez-les par deux (2) nouvelles piles AAA si nécessaire.</p> <p>Appuyez sur les boutons de levage carrément et avec précision.</p> <p>La télécommande sans fil peut subir des interférences de fréquence radio provenant d'autres appareils de transmission radio. Attendez quelques secondes, puis réessayez. Voir la déclaration de conformité FCC à la page 1 de ce guide pour plus d'informations.</p>
J'entends un cliquetis sous le lit lors de la montée ou de la descente.	<p>Un léger cliquetis du moteur de levage est normal.</p> <p>Vous pouvez également vérifier les éléments suivants:</p> <ul style="list-style-type: none">• À l'aide de la télécommande sans fil, élevez la section tête et/ou pied pour réaligner les mécanismes de levage/d'abaissement avec la plate-forme de support du lit.• Vérifiez que votre base n'est pas positionnée contre un mur, une table de chevet ou un autre objet susceptible de provoquer des vibrations ou du bruit.• Si votre base réglable est installée sur un cadre de lit, vérifiez que les moteurs de massage ne font pas vibrer le cadre de lit (ou les composants du cadre de lit).• Vérifiez que le matériel de fixation de la tête de lit est correctement serré (le cas échéant).
La télécommande ne s'apparie pas.	<p>Si votre télécommande ne s'apparie pas, il est très possible que votre sécurité enfant soit activée. Un moyen simple de vérifier cela est de tester le bouton de votre lampe de poche. Si la lampe de poche ne s'allume pas, le verrouillage parental est probablement activé.</p> <p>Pour désactiver le verrouillage enfant, maintenez enfoncé le bouton de verrouillage pendant environ 5 secondes, jusqu'à ce que le rétroéclairage bleu clignote rapidement.</p>

Merci d'avoir acheté

GH^{OST}BED[®]

Base Réglable

Des questions ou besoin d'aide supplémentaire ? Contactez-nous et nous serons heureux de vous aider.

Courriel: sleep@ghostbed.com

Téléphone

États-Unis: (954) 371-2004

Canada: (833) 933-0199

GHOSTBED[®]

POWER ADJUSTABLE BASE